

Varenummer: 433000012

Beskrivelse: Rota-fix spændelement C 12x15

Note: Meget slank byggeform. Skal monteres med trykring. (leveres ikke af KLEE). Ikke selvcentrerende. Montage forskydes nav aksialt ift. aksel.

Mål

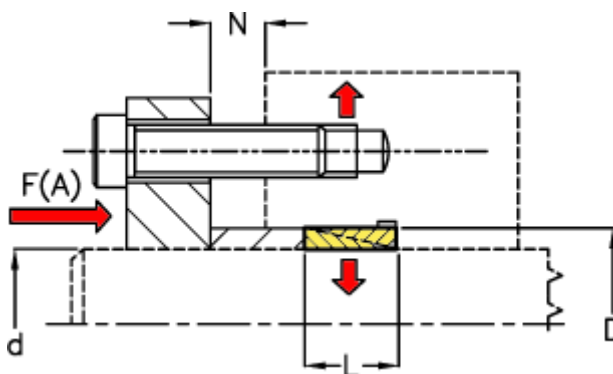

d mm	= 12
D mm	= 15
F(A) kN	= 16
F kN aksialkraft	= 2.0
L	= 4.5
N1	= 3
N2	= 3
N3	= 3

N4	= 4
Overfladeruheid	= R? ? 1 μ m
P N/mm ² fladetryk på aksel/nav	= 90
T Nm drejningsmoment	= 11
Tolerance	= Aksel \varnothing ? 38 h6, Aksel \varnothing > 38 h8, Nav \varnothing ? 38 H